

Varenummer: 12516800150500  
Beskrivelse: KLEE-coil 516 800 150.500  
M5 Rustfast mat. 1.4305

## Mål

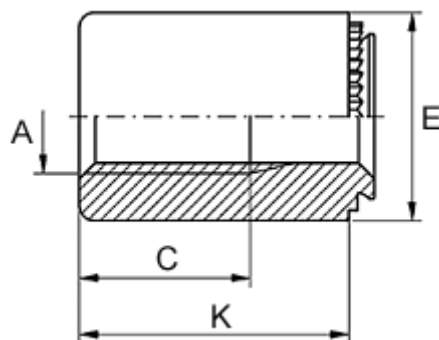

Anbefalet huldia. +0,05	= 6.35
Gevindlængde C	= 7.5
Højde K	= 16
Indvendigt gevind A	= M5
Mindsteafstand til kant	= 3.8
Pladetykkelse M	= 1,1 til 1,4
Udvendig diameter E	= 9